

El nuevo Kia EV6.



Movement that inspires

Información al alcance de la mano.

02

Este folleto te permite descubrir las principales características y los aspectos más destacados del nuevo Kia EV6 de forma práctica en tu móvil. Si quieres información más detallada sobre cualquier tema en algún momento de la lectura, haz clic en el botón y te rediregiremos a la página de producto completa del EV6, que también se puede imprimir y compartir fácilmente.

Descubre más >

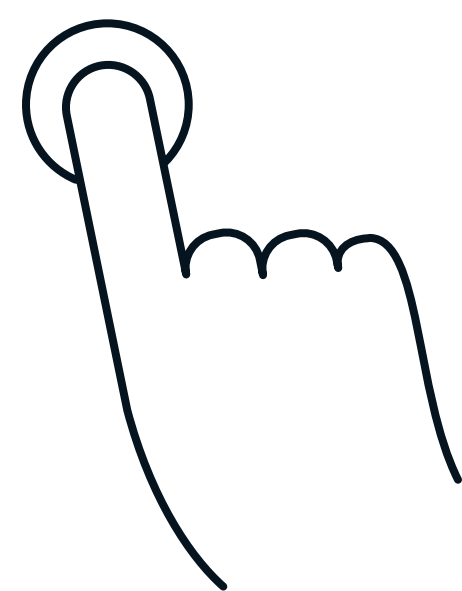

Movement that inspires.

03



Creemos en el movimiento que inspira. En el diseño con mensaje. En la tecnología que cambia las reglas. El EV6, capaz de desafiar cualquier límite, se ha creado para enriquecer tu vida con nuevas experiencias. Lo sentirás en cada desplazamiento. Un exterior robusto y audaz. Las prestaciones de un SUV eléctrico. Un interior más sostenible.

Todo se ha innovado para disfrutar al máximo de la carretera en la era eléctrica.

01

Diseño

02

Carga y autonomía

03

Sostenibilidad

04

Seguridad

05

Conectividad

06

Plataforma

07

Acabados y motores

08

Accesorios

09

Colores

10

Llantas



— Diseño

Tu estilo,
en evolución hacia
el futuro.



Diseño delantero reinventado.

Unos faros de circulación diurna con diseño Star Map completan el carácter amplio y dinámico del capó y del parachoques.



Detalles laterales aerodinámicos.

La silueta, llamativa por su distancia larga entre ejes y un perfil de techo amplio, destaca además por un faldón lateral y guarniciones rediseñados.

[Descubre más >](#)



Nuevas luces traseras LED emblemáticas.

Una nueva firma lumínica trasera presenta unos faros combinados modernizados que añaden un toque tecnológico a la línea atlética de la carrocería.



Llantas de aleación diseñadas para destacar.

Las nuevas llantas de aleación, de diseño moderno y disponibles en 19 y 20 pulgadas, crean una impresión audaz y dinámica.

[Descubre más >](#)



Pantalla panorámica curvada.

Curvadas hacia el conductor, estas pantallas duales de 12,3" permiten una navegación de alta definición e incorporan controles optimizados.



Volante totalmente rediseñado.

El nuevo volante se presenta en varios modelos, desde diseños bicolor hasta el GT-Line con 3 radios, para completar a la perfección el interior del EV6.

[Descubre más >](#)



Reconocimiento de huellas dactilares.

Enciende tu EV6, conéctate a tu perfil de usuario o desactiva el modo aparcacoches con total comodidad. Basta con apoyar la yema del dedo.

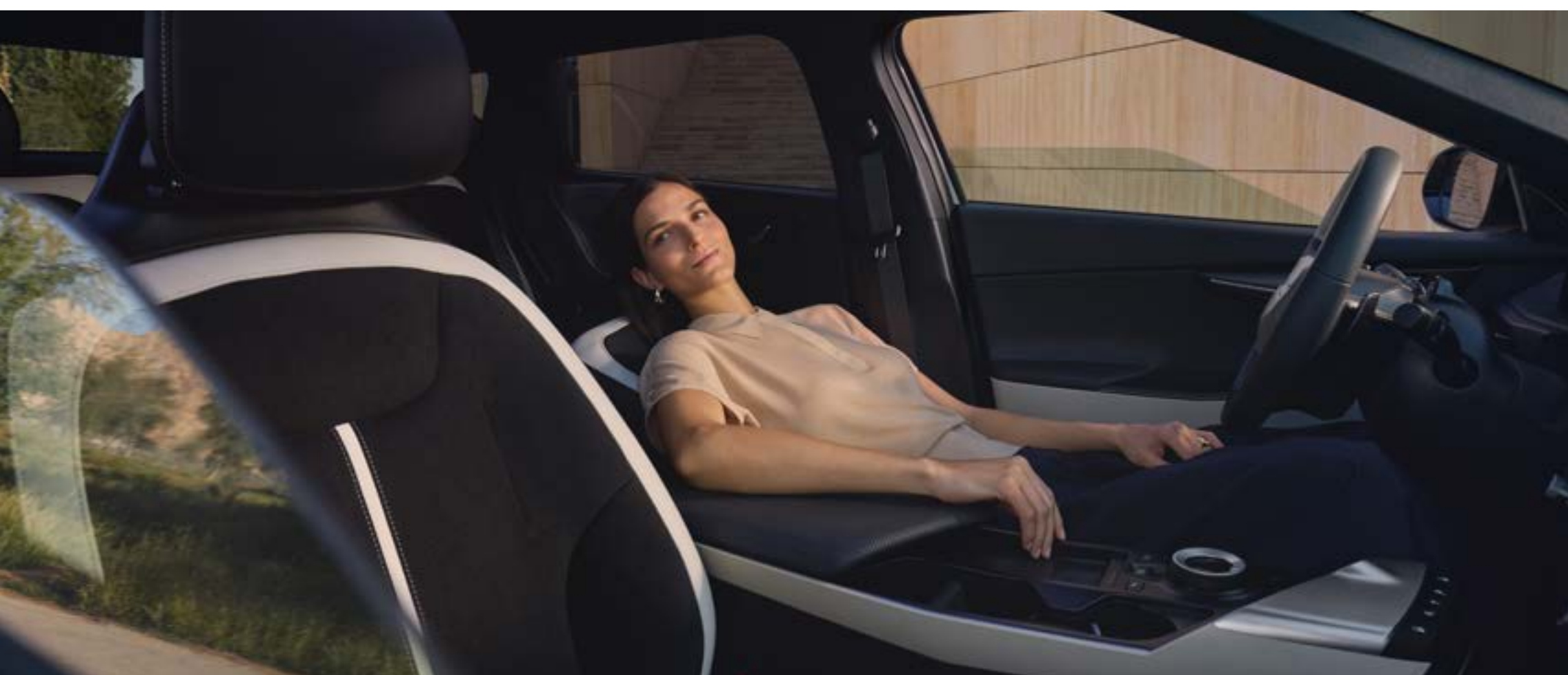

Comodidad configurable.

Disfruta de la comodidad más relajante tanto al conducir como mientras cargas tu EV6, gracias a los asientos delanteros Relax Premium.

[Descubre más >](#)



— Carga y autonomía

Carga rápida
y eficiente.

Ve más lejos. Haz más.

Disfruta de una carga extrarrápida del 10 % al 80 % en 18 minutos¹. La batería de gran capacidad permite una autonomía de hasta 582 km.



Kia Plug&Charge.

Conecta tu EV6 a cualquier estación de carga pública con función Plug & Charge e inicia la carga al instante.

[Descubre más >](#)

Sostenibilidad

Un enfoque sostenible de los materiales.





Siempre pensando en la sostenibilidad, hemos prestado la máxima atención a la selección de materiales innovadores. El resultado: una gama de materiales reciclados que respeta la naturaleza y reduce el impacto medioambiental.



Asientos de cuero sintético.

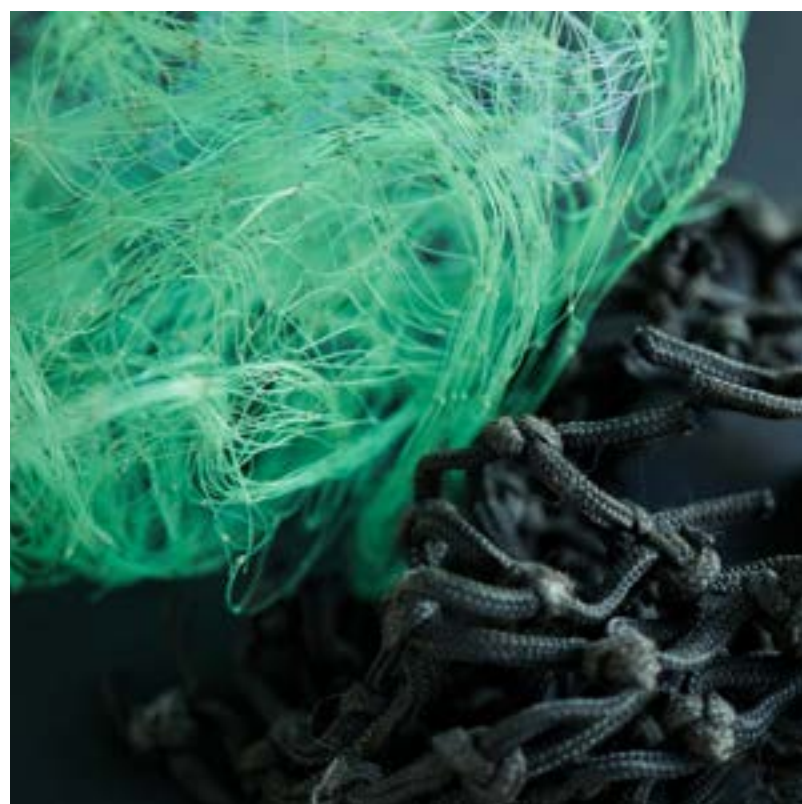

Moqueta de redes de pesca recicladas.



Hilo creado con botellas de PET recicladas.

[Descubre más >](#)



— Seguridad

Funciones de seguridad intuitivas.

Innovación para un nuevo referente en protección y asistencia: entre las tecnologías de seguridad avanzada se incluyen los sistemas de asistencia anticollisiones, que detectan riesgos de choque antes de que se produzcan. Los sistemas de asistencia en autovía te protegen mientras conduces a velocidades más altas. Y los sistemas de asistencia al estacionamiento hacen que aparcar sea pan comido. Más información sobre todos los elementos de seguridad.

[Ver los videos >](#)



— Conectividad
Conexión sin cables,
en cada desplazamiento.



Conéctate con un solo toque.

Este revolucionario sistema de infoentretenimiento te permite conducir de un modo mucho menos complicado y mucho más agradable. Incluye un GPS de doble banda y el nuevo planificador de rutas para EV, que sugiere los mejores puntos de recarga en tu trayecto.

[Descubre más >](#)



Mejoras.

Saca aún más partido a tu experiencia Kia con mejoras para futuros lanzamientos de nuevas funciones a las que podrás acceder con pulsar un botón. A la venta en la Kia Connect Store.

[Descubre más >](#)



Plataforma

Tecnología que te mueve.

El EV6 está diseñado para llevarte más lejos en todos los sentidos. La Plataforma Modular Global Eléctrica (E-GMP) ofrece un habitáculo generoso, con la comodidad de un salón, para todos los ocupantes. Además, te proporciona un rendimiento deportivo y una autonomía impresionante, con una experiencia de conducción estable y silenciosa incluso a alta velocidad.

Descubre más >

Sistemas de propulsión y líneas de acabado

Descubre tu modelo perfecto.

EV6 Baseline



EV6 GT-Line

El EV6 se presenta con tres sistemas de propulsión eléctricos y dos líneas de acabado para que, sin duda, elijas la opción que se adapta por completo a ti y tu estilo de vida.

Descubre más >



— Accesorios

Carga tu estilo de vida.

Una amplia gama de accesorios diseñados específicamente te abre más posibilidades para personalizar tu EV6, tanto si lo que deseas es aumentar la flexibilidad como si buscas comodidad o expresar tu estilo personal.

[Ver las opciones >](#)

Conviértelo en tuyo.

Gama de colores.



Snow White Pearl



Glacier*



Wolf Gray



Aurora Black Pearl



Runway Red



Yacht Blue*



Yacht Blue Matt**



Interstellar Gray*

* Solo Baseline

** Solo GT-Line

[Configúralo ahora](#)

Llantas.



Llantas de 19"



Llantas de 20" **

Dimensiones.

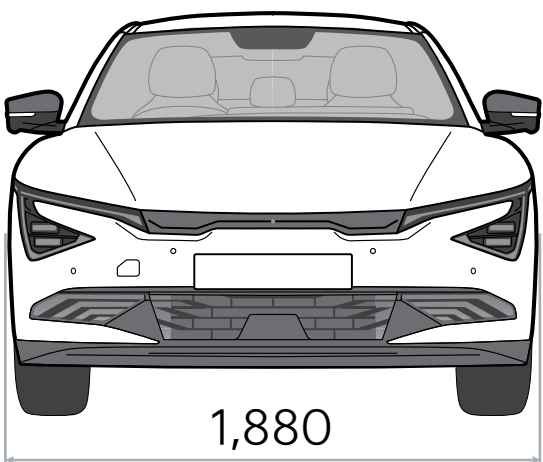

1,880

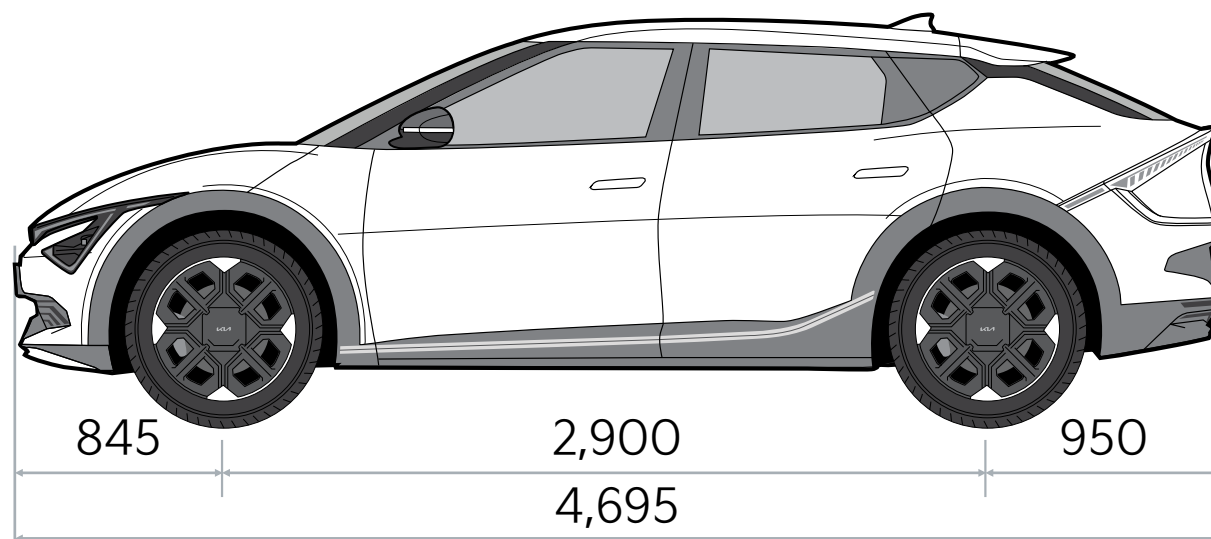

845

2,900

950

4,695

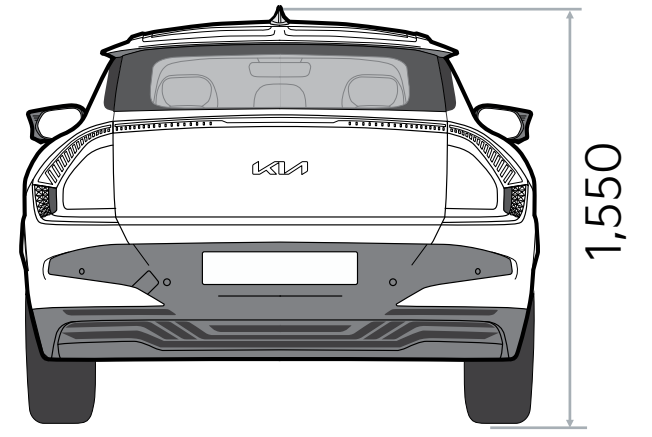

1,550

EV6 Baseline

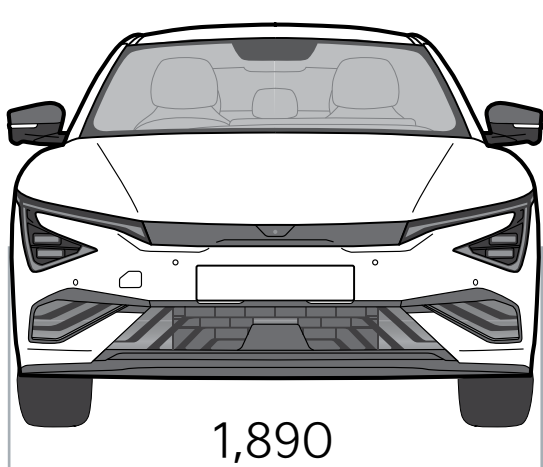

1,890

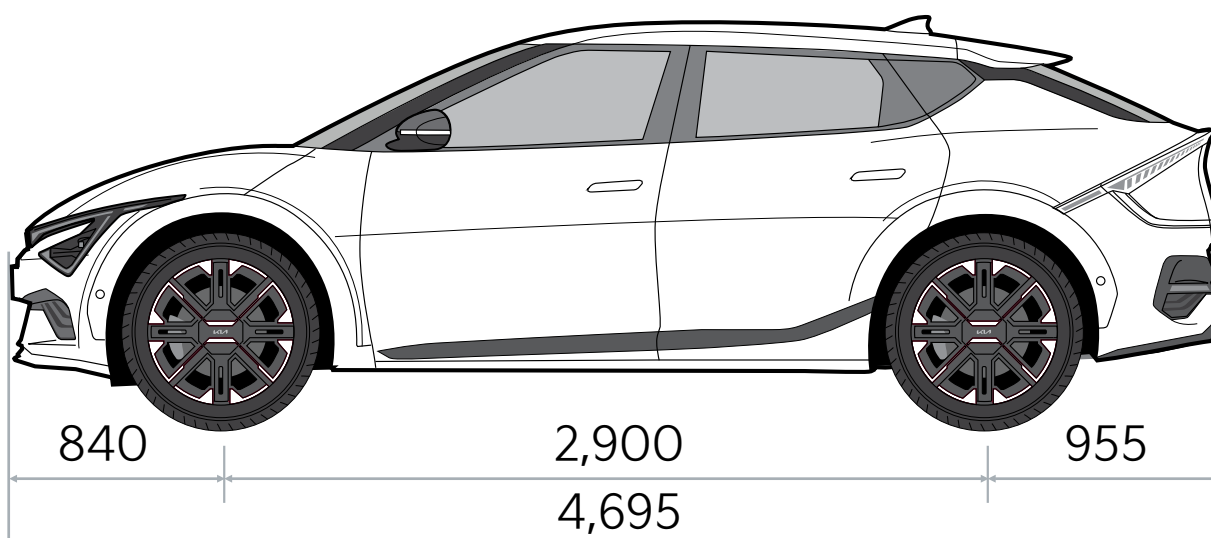

840

2,900

955

4,695

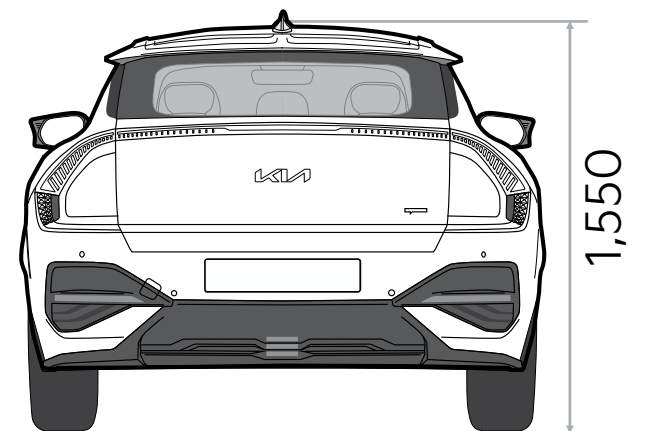

1,550

EV6 GT-line

* Solo Baseline

** Solo GT-Line

[Configúralo ahora](#)

Autonomía Estandar	Autonomía Larga	
RWD	RWD	AWD

Dimensiones		
Exterior (mm)	Longitud / Anchura / Altura	4.695 / 1.880 (1.890 GT-line) / 1.550
	Distancia entre ejes	2.900
	Voladizo (Delantera / Trasera)	845 (840 GT-line) / 950 (955 GT-line)
	Paso Rueda	1.628 (Air) / 1.623 (GT-line)
	Delantera	1.637 (Air) / 1.632 (GT-line)
	Trasera	1.637 (Air) / 1.632 (GT-line)
Distancia mínima al suelo (mm)		160
Ángulo de ataque / Ángulo de salida°		15,6 / 21,3 (Air) 15,7 / 21,0 (GT-line)

Interior	Espacio piernas (delantera / trasera)	1.078 / 990
	Espacio piernas (delantera / trasera)	990 / 965
	Espacio hombros (delantera / trasera)	934 / 965 (con techo solar)
	Espacio cadera (delantera / trasera)	1.468 / 1.413
Capacidad de Carga (VDA, ℓ)	Mínimo (área de carga)	1.394/ 1.352
	Máximo (asientos traseros plegados)	490 / 480 (con Meridian)
		1.290

Motorización y batería

Motor eléctrico	Tipo		Motor síncrono de imán permanente		
	Potencia	(kW / rpm)	124,9 / 170	168,1 / 229	239.3 / 325
Par máximo total	(Nm)	350	350	605	
(Potencia máxima (Motor delantero)	(cv / rpm)	-	-	100 / 2.800-6.200	
	(kW / rpm)	-	-	73,9 / 2.800-6.200	
Par máximo (Motor delantero)	(Nm / rpm)	-	-	255 / 0-2.600	
Potencia máxima (Motor trasero)	(cv / rpm)	170 / 3.600-7.400	229 / 4.600-9.200	225 / 4.600-9.200	
	(kW / rpm)	124,9 / 3.600-7.400	168,1 / 4.600-9.200	165,4 / 4.600-9.200	
Par máximo (Motor trasero)	(Nm / rpm)	350 / 0-3.400	350 / 0-4.400	350 / 0-4.400	

Batería	Tipo		Polímero de iones de litio		
	Voltaje (V)		523	697	697
	Capacidad (Ah)		120,6	120,6	120,6
	Capacidad energética (kWh)		63	84	84
	Potencia (kW)		195	277	277
	Peso (kg)		368,6	476,2	476,2

Carga batería	Tiempo de carga -CA-	Potencia máxima carga (kW)	7 (Monofásico) / 10,5 (Trifásico)		
		Tiempo de carga doméstica	26h 5m	34h 40m	
		Tiempo de carga estándar (11kW Trifásico)	5h 50m	7h 35m	
	Tiempo de carga -CC-	Potencia máxima carga (kW)	195	258	
		Tiempo de carga ultra-rápida (10% al 80%)		18m	

V2L (Vehicle-to-Load)	Potencia máxima de salida (kW) - Solo Long Range	3,6
-----------------------	--	-----

Dirección

Tipo		Asistida Eléctrica
Diámetro de giro		14,26
Vueltas del volante (de tope a tope)		2,67
Radio mínimo de giro (m)		5,81

Sistema de frenos

Frenos delanteros		Discos ventilados 345x30 mm
Frenos traseros		Discos ventilados 345x20 mm
Freno de estacionamiento		Eléctrico

Peso

Masa en orden de marcha (kg)	Mínimo	1880	1975	2075
	Máximo	1970	2065	2165
Peso Bruto (kg)		2.405	2.495	2.600
Capacidad Arrastre (kg)	Sin Freno	750	750	750
	Con Freno	750	1.800	1.800

Rendimiento

Velocidad máxima (km/h)		186	186	188
Aceleración (Seg)	0 → 100 km/h	8,7	7,7	5,3
	80 → 120 km/h	6,6	5,0	3,6
Consumo eléctrico (kWh/100 km)	Entorno ciudad	10,9	12,1 (Air) / 12,6 (GT-line)	13,9
	Ciclo combinado	16,4	15,9 (Air) / 16,9 (GT-line)	17,7
Autonomía WLTP	Entorno ciudad	644	766 (Air) / 751 (GT-line)	669
	Ciclo combinado	428	582 (Air) / 560 (GT-line)	522

1) Depende del modo de conducción, condiciones meteorológicas, climatización, batería.

RWD	
AWD	
Standard Range	
Long Range	
AIR	GT-line

Transmisión	Levas para modular la intensidad de frenada regenerativa en el volante	✓	✓
	Tracción trasera (RWD)	✓	✓
	Tracción total Motor Dual (AWD)		○
	Freno de estacionamiento eléctrico	✓	✓
	Bomba de calor	○	✓
	Cargador trifásico a bordo + Cable de Recarga Tipo 2 Mennekes	✓	✓
Neumáticos y llantas	Neumáticos 235/55 con llantas de 48 cm (19")	✓	
	Neumáticos 255/45 con llantas de 51 cm (20")		✓
	Kit de Movilidad	✓	✓
Seguridad	Airbag central delantero	✓	✓
	Sistema de llamada de emergencia (e-Call)	✓	✓
	Asistente de ángulo muerto	○	✓
	Asistente de ángulo muerto (+ monitor en el panel de instrumentos)		○
	Asistente de prevención de colisión en aparcamiento con objetos o peatones en la parte trasera		○
	Asistente de prevención de colisión en aparcamiento con objetos o peatones en la parte frontal y lateral		○
	Asistente de prevención de colisión con tráfico trasero cruzado	○	✓
	Asistente de salida segura del vehículo	○	✓
	Sistema reconocimiento de límites de velocidad + Asistencia de conducción en carretera	✓	✓
	Sistema de detección de fatiga del conductor	✓	✓
	Asistente dinámico para luces de carretera adaptativo	○	✓
	Sistema de asistente de prevención de colisión frontal en intersecciones	✓	
Asistente de colisión frontal, en intersecciones y de maniobra evasiva	○	✓	
Exterior	Luces de circulación diurna con tecnología LED	✓	✓
	Combinación ópticas traseras con tecnología LED	✓	✓
	Faros de LED	✓	
	Faros de LED con sistema adaptativo inteligente	○	✓
	Techo solar eléctrico		○
	Tiradores exteriores integrados con despliegue automático		✓
	Retrovisores exteriores plegables eléctricamente con el intermitente incorporado	✓	✓
	Diseño exterior GT-line		✓
Interior	Lunas Oscurecidas	✓	✓
	Retrovisor interior electrocrómico	✓	✓
	Panel de instrumentos digital tipo Supervision de 31 cm (12,3")	✓	✓
	Head-up Display		○
	Navegador Kia Connect con cámara de asistencia al estacionamiento, Android Auto / Apple Carplay, y servicios de conectividad Kia -Pantalla curvada de 31 cm (12,3")	✓	✓
	Sistema de Audio Premium (Meridian)		○
	Cámara de visión 360°		○
	Pedales deportivos		✓
Tapicería	Tapicería en cuero vegano	✓	
	Tapicería GT-line		✓
Confort	Dirección Asistida Eléctrica	✓	✓
	Control de crucero adaptativo (con función Stop&Go)	✓	✓
	Sistema de botón de arranque electrónico + Llave inteligente	✓	✓
	Asistente de cambio de carril	○	✓
	Asiento del conductor con ajuste lumbar	✓	
	Asientos delanteros regulables eléctricamente con ajuste lumbar (conductor y pasajero) y con función de memoria (asiento conductor)	○	✓
	Asientos delanteros tipo relax	○	✓
	Asientos delanteros y traseros calefactables	○	✓
	Volante calefactable	○	✓
	Asientos delanteros ventilados	○	✓
	Elevalunas eléctricos delanteros y traseros de un solo toque	✓	✓
	Sensores de lluvia y luces	✓	✓
	Sensores de aparcamiento delanteros y traseros	✓	✓
	Sensores de aparcamiento delanteros, traseros y laterales		○
	Sistema de estacionamiento remoto con llave		○
	Climatizador bizona Automático	✓	✓
	Portón trasero eléctrico		✓
	Sistema de carga bidireccional V2L (Vehicle to load) -Solo Long-Range-	✓	✓
	Cargador USB en todas las filas	✓	✓
	Iluminación ambiental personalizable	✓	✓
	Red de maletero	✓	✓
	Llave digital 2		○
Lector de huellas para arranque sin llave y selección de perfiles de usuario personalizados		○	
Columna de la dirección regulable eléctricamente		○	
Cargador inalámbrico (teléfono móvil)	✓	✓	

RWD	
Standard Range	AWD
Long Range	
AIR	GT-line

Pack Comfort	Bomba de calor + Asistente de prevención de colisión con tráfico trasero cruzado + Asistente de salida segura del vehículo + Asistente dinámico para luces de carretera adaptativo + Asistente de colisión frontal, en intersecciones y de maniobra evasiva con reconocimiento de peatones y ciclistas + Faros de LED con sistema adaptativo inteligente + Asistente de cambio de carril + Asientos delanteros regulables eléctricamente con ajuste lumbar (conductor y pasajero) y con función de memoria (asiento conductor) + Asientos delanteros tipo relax + Asientos delanteros y traseros calefactables + Volante calefactable + Asientos delanteros ventilados	○	
---------------------	--	---	--

Pack Premium	Asistente de ángulo muerto (+ monitor en el panel de instrumentos) + Asistente de prevención de colisión en aparcamiento con objetos o peatones en la parte trasera + Asistente de prevención de colisión en aparcamiento con objetos o peatones en la parte frontal y lateral + Techo solar eléctrico + Head-up Display + Sistema de Audio Premium (Meridian) + Cámara de visión 360° + Sensores de aparcamiento delanteros, traseros y laterales + Sistema de estacionamiento remoto con llave + Llave digital 2 + Lector de huellas para arranque sin llave y selección de perfiles de usuario personalizados + Columna de la dirección regulable eléctricamente		○
---------------------	---	--	---

¿Quieres saber más?

Información general del EV6.

Descubre más >

Especificaciones del EV6.

Descubre más >

Solicita una prueba.

Pruébalo ahora >

Legal.

¹ Para alcanzar la máxima velocidad de carga, el EV6 debe recargarse con un cargador eléctrico de 800 V que proporcione al menos 240 kW de electricidad. La velocidad y el tiempo de carga reales dependen de la temperatura de la batería y de las condiciones meteorológicas.

² Consumo eléctrico (kWh/100 km) combinado de 15,9 a 17,7; las emisiones de CO₂ (g/km) combinadas son 0. Consumo eléctrico combinado: [15,9-17,7] kWh/100 km; emisiones de CO₂ combinadas: [0] g/km; clase de CO₂: [5]. Los valores de consumo y emisión indicados han sido determinados de acuerdo con los procedimientos de medición prescritos legalmente (UE) 2017/1153. Los valores anteriores han sido probados en el procedimiento de ensayo de vehículos ligeros armonizado a nivel mundial (WLTP). Sin embargo, podrían no reflejar condiciones de conducción en el mundo real. El consumo energético real durante la conducción podría variar.

Las imágenes estáticas y en movimiento se utilizan únicamente con fines ilustrativos. El producto final puede mostrar diferencias en comparación con las imágenes utilizadas. Los modelos y especificaciones mostrados en este catálogo pueden diferir de los modelos disponibles en tu mercado. Los colores de la carrocería pueden diferir ligeramente de los colores reales debido a las limitaciones del proceso de impresión. No dudes en ponerte en contacto con tu concesionario Kia local para obtener la información más reciente.

Kia Iberia, S.L.U.

C/ Anabel Segura 16.

Edificio Vega Norte 2.

28108 Alcobendas, Madrid.

INFOKia: 902 283 285

www.kia.com



Movement that inspires